



alpha

DLP-P LUCHTTOEVOERVENTIEL

AIR MANAGEMENT SYSTEMS

PRODUCT EIGENSCHAPPEN

Het design **ALPHA luchtventiel DLD-P** wordt gebruikt als lucht aan en afvoer ventiel in ventilatie systemen. Het ventiel en het afneembare frontscherm zijn gemaakt van wit gepoedercoat plaatstaal. Leverbaar in vier afmetingen voor het aansluiten op ventilatie systemen met de nominale diameters 100, 125, 160 of 200 mm. Alle maten zijn uitgevoerd met een aansluitbus en een geïntegreerde staploosregelbare volume regelaar. Een uitwasbaar aluminium filter is geplaatst om het vuil te weren uit/in het leidingsysteem.

- Nominale diameter afmetingen 100, 125, 160 en 200 mm
- Wit gepoeder-coat plaatstaal (RAL 9010)
- Ook leverbaar in roestvrijstaal
- Verwijderbaar frontscherm
- Geïntegreerde staploosregelbare volume regelaar
- Aansluitbus voor een directe connectie aan flexibele slangen
- Uitwasbaar aluminium filter

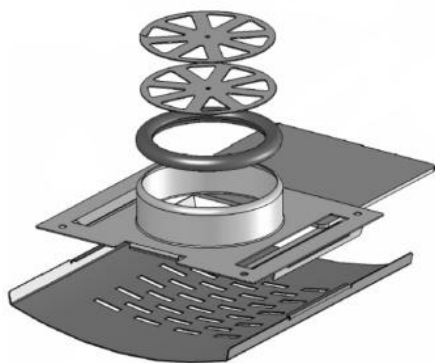

AFMETINGEN in mm

DLD-P	Ø100	Ø 125	Ø 160	Ø 200
A	30	30	30	30
B	98	123	158	198
C	210	210	270	320
D	182	207	242	282
E	150	175	210	250
F	130	155	190	230
G	5.5	5.5	5.5	5.5
H	180	205	240	280
J	150	175	210	250

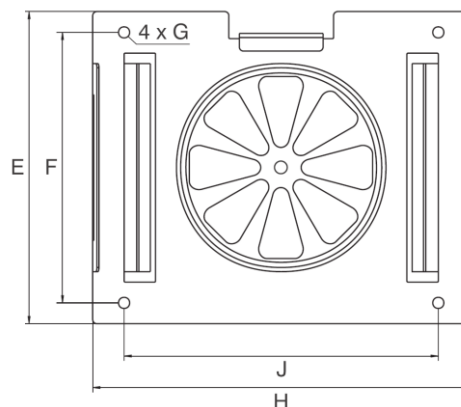
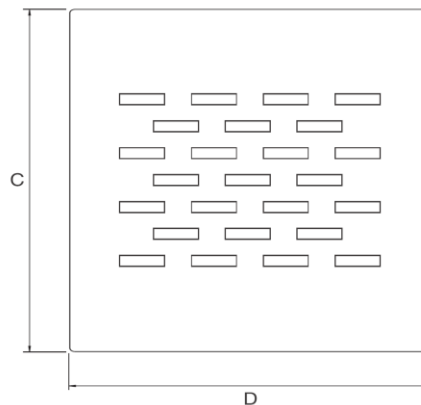
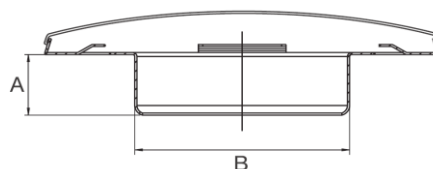

AANSPRAKELIJKHEID:

De informatie in deze brochure was geldig op de datum van publicatie. DEC INTERNATIONAL behoudt zich het recht voor om, indien nodig, op elk moment wijzigingen en veranderingen van details aan te brengen. Om misverstanden te voorkomen, moeten geïnteresseerde partijen contact met DEC INTERNATIONAL opnemen om vast te stellen of er materiaal- en/of informatiewijzigingen zijn aangebracht sinds de datum van deze brochure.

WAARSCHUWING:

De consultant is verantwoordelijk voor de uiteindelijke installatie en montage van het product. De genoemde waarden met betrekking tot de temperatuur zijn niet bedoeld om de fysieke eigenschappen van het product te bepalen. Deze eigenschappen zijn mede afhankelijk van de vochtigheidsgraad en de temperatuur van de lucht binnen en buiten het h.v.a.c. systeem.

TRADEMARKS:

Het DEC logo en DEC International zijn handelsmerken of gedeponeerde handelsmerken van Dutch Environment Corporation BV in Nederland en / of andere landen.

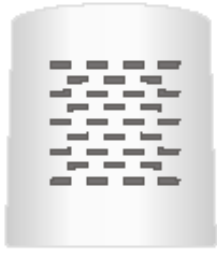

DLD-P LUCHTTOEVOERVENTIEL

alpha

1 zonder filter & geheel geopend, 2 met schoon filter & geheel geopend, 3 met schoon filter, 50 % geopend
Meting: Filter in schone conditie!

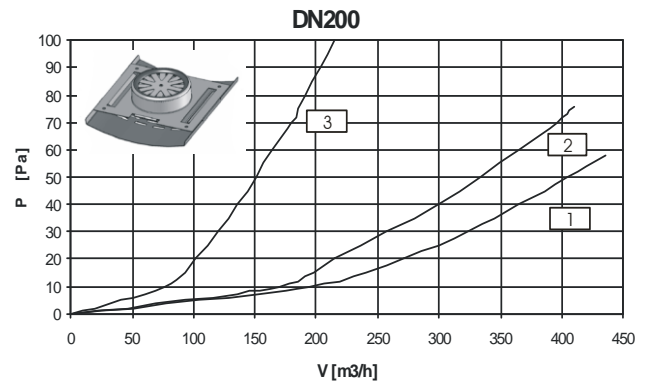
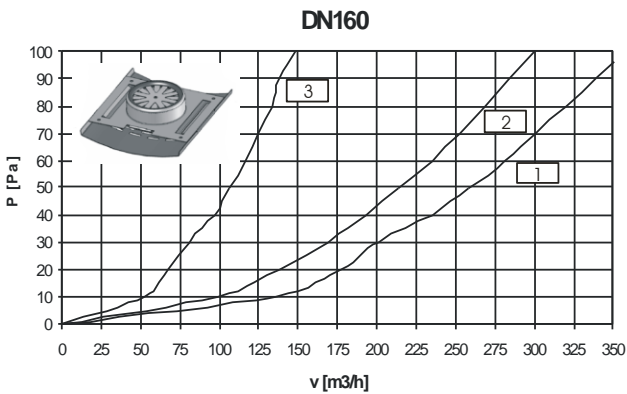
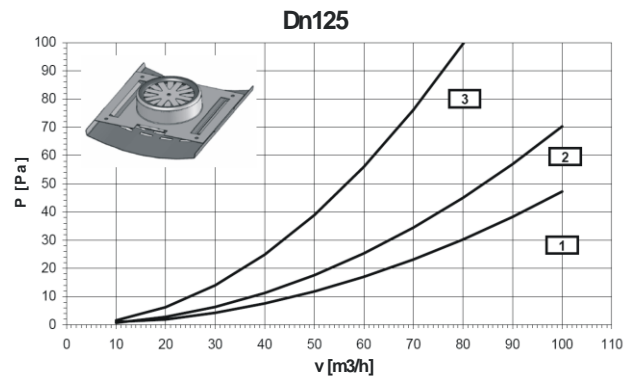
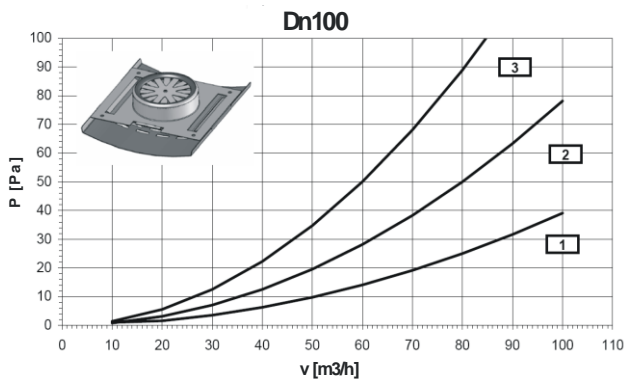

AANSPRAKELIJKHEID:

De informatie in deze brochure was geldig op de datum van publicatie. DEC INTERNATIONAL behoudt zich het recht voor om, indien nodig, op elk moment wijzigingen en veranderingen van details aan te brengen. Om misverstanden te voorkomen, moeten geïnteresseerde partijen contact met DEC INTERNATIONAL opnemen om vast te stellen of er materiaal- en/of informatiewijzigingen zijn aangebracht sinds de datum van deze brochure.

WAARSCHUWING:

De consultant is verantwoordelijk voor de uiteindelijke installatie en montage van het product. De genoemde waarden met betrekking tot de temperatuur zijn niet bedoeld om de fysieke eigenschappen van het product te bepalen. Deze eigenschappen zijn mede afhankelijk van de vochtigheidsgraad en de temperatuur van de lucht binnen en buiten het h.v.a.c. systeem.

TRADEMARKS:

Het DEC logo en DEC International zijn handelsmerken of gedeponeerde handelsmerken van Dutch Environment Corporation BV in Nederland en / of andere landen.